

HLA 56

STIHL



2 - 22	Gebrauchsanleitung
22 - 40	Instruction Manual
40 - 61	Manual de instrucciones
61 - 78	Skötselansvisning
78 - 97	Käyttöohje
97 - 116	Betjeningsvejledning
116 - 134	Bruksanvisning
134 - 154	Návod k použití
154 - 174	Használati utasítás
174 - 194	Instruções de serviço
194 - 216	Инструкция по эксплуатации
216 - 236	Instrukcja użytkowania
236 - 260	Ръководство за употреба
260 - 280	Instrucțiuni de utilizare



- fjerning av fastklemt materiale kan uventet drift av hekksaksen føre til alvorlige skader.
- e) **Hold hekksaksen kun på de isolerte håndtakene ettersom skjæreknivene kan treffe skjulte strømledninger.** Ved kontakt mellom kniven og en strømførende ledning kan metalldele hos apparatet også bli strømførende og føre til elektrisk støt.
- f) **Hold alle strømledninger unna skjæreamrådet.** Ledninger kan skjules i hekker og busker og ved et uhell kuttes av kniven.
- g) **Ikke bruk hekksaksen ved dårlig vær, spesielt ved fare for tordenvær.** Dette vil redusere faren for å bli truffet av lyn.

24.9 Ekstra sikkerhetsanvisninger for hekksakser med utvidet rekkevidde

- a) **Reduser risikoen for elektrokusjon ved aldri å bruke hekksaksen med utvidet rekkevidde i nærheten av elektriske ledninger.** Berøring eller bruk i nærheten av kraftledninger kan føre til alvorlig personskade eller død.
- b) **Betjen alltid hekksaksen med utvidet rekkevidde med begge hender.** Hold hekksaksen med utvidet rekkevidde med begge hender for å unngå å miste kontrollen.
- c) **Når du arbeider over hodet, bruk hodebeskyttelse med den hekksaksen med utvidet rekkevidde.** Fallende fragmenter kan føre til alvorlige skader.

Obsah

1	Úvod.....	134
2	Informace k tomuto návodu k použití.....	134
3	Přehled.....	135
4	Bezpečnostní pokyny.....	136
5	Příprava prodloužených zahradních nůžek k použití.....	142
6	Nabíjení akumulátoru a světla LED.....	142
7	Sestavení prodloužených zahradních nůžek.....	142
8	Vsazení a vyjmutí akumulátoru.....	143
9	Zapnutí a vypnutí prodloužených zahradních nůžek.....	143
10	Kontrola prodloužených zahradních nůžek a akumulátoru.....	144
11	Práce s prodlouženými zahradními nůžkami.....	144
12	Po skončení práce.....	146
13	Přeprava.....	146

14	Skladování.....	146
15	Čištění.....	147
16	Údržba.....	147
17	Oprava.....	148
18	Odstanění poruch.....	148
19	Technická data.....	149
20	Náhradní díly a příslušenství.....	150
21	Likvidace.....	150
22	Prohlášení o konformitě EU.....	150
23	Adresy.....	151
24	Všeobecné bezpečnostní pokyny pro elektrické stroje.....	151

1 Úvod

Vážená zákaznice, vážený zákazníku,

těší nás, že jste se rozhodli pro firmu STIHL. Vytvíjíme a vyrábíme naše výrobky ve špičkové kvalitě podle potřeb našich zákazníků. Tím vznikají výrobky s vysokým stupněm spolehlivosti i při extrémním namáhání.

STIHL je zárukou špičkové kvality také v servisních službách. Náš odborný prodej zajišťuje kompetentní poradenství a instruktáž, jakož i obsáhlou technickou podporu.

STIHL se výslovně zasazuje za trvale udržitelné a zodpovědné zacházení s přírodou. Tento návod k použití Vám má být oporou při bezpečném a ekologickém používání Vašeho výrobku STIHL po dlouhý čas.

Děkujeme Vám za Vaši důvěru a přejeme mnoho spokojenosti s Vaším výrobkem STIHL.



Dr. Nikolas Stihl

DŮLEŽITÉ! PŘED POUŽITÍM SI NÁVOD PŘEČTĚTE A ULOŽTE JEJ PRO DALŠÍ POTŘEBU.

2 Informace k tomuto návodu k použití

2.1 Platné dokumenty

Platí místní bezpečnostní předpisy.

- ▶ Kromě tohoto návodu k použití si přečtěte následující dokumenty, ujistěte se, že jste jim porozuměli, a uschovejte si je:
 - Bezpečnostní pokyny k akumulátoru STIHL AK
 - Viz návod k použití nabíječek STIHL AL 101, 301, 500
 - Bezpečnostní informace k akumulátorům STIHL a výrobkům se zabudovaným akumulátorem: www.stihl.com/safety-data-sheets

2.2 Označení varovných odkazů v textu

! NEBEZPEČÍ

- Odkaz upozorňuje na nebezpečí, která vedou k těžkým úrazům či úmrtí.
 - ▶ Uvedená opatření mohou zabránit těžkým úrazům či úmrtí.

! VAROVÁNÍ

- Odkaz upozorňuje na nebezpečí, která mohou vést k těžkým úrazům či úmrtí.
 - ▶ Uvedená opatření mohou zabránit těžkým úrazům či úmrtí.

UPOZORNĚNÍ

- Odkaz upozorňuje na nebezpečí, která mohou vést k věcným škodám.
 - ▶ Uvedená opatření mohou zabránit věcným škodám.

2.3 Symboly v textu



Tento symbol odkazuje na kapitolu v tomto návodu k použití.

3 Přehled

3.1 Akumulátorové prodloužené zahradní nůžky a akumulátor

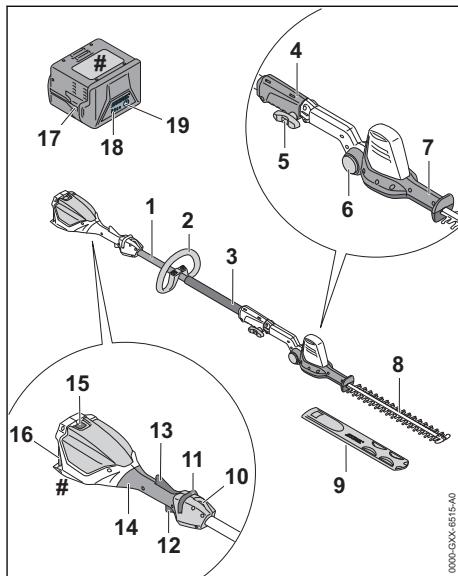

1 Tyč

Tyč spojuje všechny konstrukční díly.

2 Kruhová trubková rukojeť

Kruhová trubková rukojeť slouží k držení a vedení prodloužených zahradních nůžek.

3 Hadicový hmátec

Hadicový hmátec slouží k držení a vedení prodloužených zahradních nůžek.

4 Spojovací objímka

Spojovací objímka spojuje tyč s postřihovou lištou.

5 Roubíkový šroub

Roubíkový šroub připevňuje postřihovou lištu na tyč.

6 Blokovací tlačítko

Blokovací tlačítko blokuje výkyvy postřihové lišty.

7 Výkyvná rukojeť

Výkyvná rukojeť slouží k nastavení úhlu nožů postřihové lišty.

8 Nože postřihové lišty

Nože postřihové lišty stříhají větvičky a živé ploty.

9 Ochranný kryt postřihové lišty

Ochranný kryt postřihové lišty chrání před kontaktem s noži postřihové lišty.

10 Závěsný držák

Závěsný držák slouží k zavěšení nosného systému.

11 Deblokovací šoupátko

Deblokovací šoupátko odjišťuje spínač.

12 Spínač

Spínač zapíná a vypíná prodloužené zahradní nůžky.

13 Ergo-páčka

Ergo-páčka udržuje deblokovací šoupátko v jeho poloze po puštění spínače.

14 Ovládací rukojeť

Ovládací rukojeť slouží k ovládní, držení a vedení prodloužených zahradních nůžek.

15 Aretační páčka

Aretační páčka drží akumulátor v akumulátorové šachtě.

16 Akumulátorová šachta

Do akumulátorové šachty se vsunuje akumulátor.

17 Akumulátor

Akumulátor napájí prodloužené zahradní nůžky energií.

18 Světla LED

Světla LED signalizují stav nabití akumulátoru a poruchy.

19 Tlačítko

Tlačítko aktivuje světla LED na akumulátoru.

Výkonový štítek s výrobním číslem**3.2 Symboly**

Tyto symboly se mohou nacházet na prodloužených zahradních nůžkách a akumulátoru a mají následující význam:

 Tento symbol udává, kterým směrem musí být posunuto deblokovací šoupátko.

 Tento symbol udává, že nůž postřihové lišty musí být správně namontován.

 1 LED svítí červeně. Akumulátor je příliš teplý nebo příliš studený.



 4 LED blikají červeně. V akumulátoru je porucha.



 **LWA** Zaručená hladina akustického výkonu podle směrnice 2000/14/ES v dB(A) za

účelem porovnatelnosti akustických emisí výrobků.



Údaj vedle symbolu odkazuje na obsah energie akumulátoru podle specifikace výrobce článků. Obsah energie, který je k dispozici při použití, je menší.



Nelikvidujte výrobek s domácím odpadem.

4 Bezpečnostní pokyny**4.1 Varovné symboly**

Varovné symboly na prodloužených zahradních nůžkách nebo akumulátoru mají následující význam:



Dodržujte bezpečnostní pokyny a jejich opatření.



Návod k použití je třeba si přečíst, porozumět mu a uložit ho pro další potřebu.



Noste ochranné brýle a ochrannou přilbu.



Noste vysokou ochrannou obuv.



Noste ochranné rukavice.



Nedotýkejte se pohybujících nožů postřihové lišty.

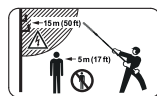

Dodržujte bezpečnostní odstup.



Prodloužené zahradní nůžky chraňte před deštěm a vlhkem.



Akumulátor během přerušování práce, přepravy, skladování, údržby nebo opravy vždy vyjměte.



Akumulátor chraňte před horkem a ohněm.



Akumulátor chraňte před deštěm a vlhkem a neponořujte ho do kapalin.

4.2 Řádné používání

Prodloužené zahradní nůžky STIHL HSA 56 slouží k postříhu plazivých půdních rostlin, vysokých živých plotů, vysokých keřů, vysokého houští a vysokých křovin.

Prodloužené zahradní nůžky se nesmějí používat za deště.

Prodloužené zahradní nůžky jsou napájeny energií akumulátorem STIHL AK.

▲ VAROVÁNÍ

- Akumulátory, které nejsou firmou STIHL pro prodloužené zahradní nůžky povoleny, mohou způsobit požáry a exploze. Může tím dojít k těžkým úrazům či úmrtí osob a ke vzniku věcných škod.
 - ▶ Prodloužené zahradní nůžky používat s akumulátorem STIHL AK.
- Pokud prodloužené zahradní nůžky nebo akumulátor nejsou používány dle svého účelu, může dojít k těžkým úrazům či úmrtím a mohou vzniknout věcné škody.
 - ▶ Prodloužené zahradní nůžky používat tak, jak je to popsáno v tomto návodu k použití.
 - ▶ Akumulátor používat tak, jak je to popsáno v návodu k použití pro akumulátor STIHL AK.

4.3 Požadavky na uživatele

▲ VAROVÁNÍ

- Uživatelé bez instruktaže nemohou rozpoznat nebo dobře odhadnout nebezpečí hrozící prodlouženými zahradními nůžkami a akumulátorem. Uživatel nebo jiné osoby mohou utrpět těžká nebo smrtelná zranění.



- ▶ Návod k použití je třeba si přečíst, porozumět mu a uložit ho pro další potřebu.

- ▶ Pokud se prodloužené zahradní nůžky či akumulátor budou předávat další osobě: předejte zároveň s nimi i tento návod k použití.
- ▶ Zajistěte, aby uživatel splňoval níže uvedené požadavky:
 - Uživatel je odpočatý.
 - Uživatel je tělesně, sensoricky a duševně schopen prodloužené zahradní nůžky a akumulátor obsluhovat a pracovat s nimi. Pokud je uživatel tělesně, sensoricky a duševně způsobilý pouze částečně, smí s výrobkem pracovat

pouze pod dohledem nebo po zaškolení odpovědnou osobou.

- Uživatel může rozpoznat a dobře odhadnout nebezpečí hrozící prodlouženými zahradními nůžkami a akumulátorem.
- Uživatel je plnoletý nebo bude podle národních předpisů pod dohledem zaškolený pro výkon povolání.
- Uživatel obdržel instruktaž od odborného prodejce výrobků STIHL nebo od osoby znalé odborné tematiky ještě dříve, než začne s prodlouženými zahradními nůžkami poprvé pracovat.
- Uživatel není pod vlivem alkoholu, léků nebo drog.
 - ▶ V případě nejistoty: vyhledejte odborného prodejce výrobků STIHL.

4.4 Oblečení a vybavení

▲ VAROVÁNÍ

- Během práce mohou být dlouhé vlasy vtaženy do prodloužených zahradních nůžek. Uživatel tím může utrpět těžké zranění.
 - ▶ Dlouhé vlasy svažte a zajistěte tak, aby se nacházely nad rameny.
- Během práce mohou být předměty vymrštěny velkou rychlostí nahoru. Uživatel se může zranit.



- ▶ Noste těsně přiléhající ochranné brýle. Vhodné ochranné brýle byly přezkoušeny podle normy EN 166 nebo podle národních předpisů a na trhu jsou k dostání s patřičným označením.

- ▶ Noste těsně přiléhající bundu, košili s dlouhým rukávem a dlouhé kalhoty.
- Předměty padající shora mohou vést k poranění hlavy.



- ▶ Noste ochrannou přilbu.

- Během práce může dojít k rozvíření prachu. Vdechaný prach může poškodit zdraví a vyvolat alergické reakce.
 - ▶ Pokud bude rozvířen prach: noste ochrannou protiprachovou masku.
- Nevhodný oděv se může zachytit ve dřevě, ve křoví a v prodloužených zahradních nůžkách. Uživatelé bez vhodného oděvu mohou utrpět těžká zranění.
 - ▶ Noste těsně přiléhající oděv.
 - ▶ Šály a ozdoby odložte.
- Pokud nosí uživatel nevhodnou obuv, může uklouznout. Uživatel se může zranit.



- ▶ Noste pevnou uzavřenou obuv s hrubou podrážkou.

- Během čištění nebo údržby se uživatel může dostat do kontaktu s noži postřihové lišty. Uživatel se může zranit.



- ▶ Noste pracovní rukavice z odolného materiálu.

4.5 Pracovní pásmo a okolí

4.5.1 Prodloužené zahradní nůžky

▲ VAROVÁNÍ

- Nezúčastněné osoby, děti a zvířata nemohou rozpoznat ani odhadnout nebezpečí prodloužených zahradních nůžek a do výšky vymrštěných předmětů. Nezúčastněné osoby, děti a zvířata mohou utrpět těžká zranění a může dojít k věcným škodám.

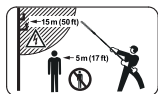

- ▶ Dbát na to, aby nezúčastněné osoby, děti a zvířata zachovaly odstup 5 m od pracovního okruhu.

- ▶ Od předmětů zachovávat odstup 5 m.
- ▶ Prodloužené zahradní nůžky nenechávat bez dohledu.
- ▶ Zajistit, aby si děti s prodlouženými zahradními nůžkami nemohly hrát.
- Prodloužené zahradní nůžky nejsou chráněné proti vodě. Pokud by se pracovalo v dešti nebo ve vlhkém prostředí, může dojít k úrazu elektrickým proudem. Uživatel může být zraněn a prodloužené zahradní nůžky mohou být poškozeny.



- ▶ Nikdy nepracovat v dešti ani ve vlhkém okolí.

- Elektrické součástky prodloužených zahradních nůžek mohou vytvářet jiskry. Jiskry mohou ve snadno hořlavém nebo explozivním okolí vyvolat požáry nebo exploze. Může tím dojít k těžkým úrazům či úmrtí osob a ke vzniku věcných škod.
- ▶ Nikdy nepracovat ve snadno hořlavém nebo explozivním okolí.

4.5.2 Akumulátor

▲ VAROVÁNÍ

- Nezúčastněné osoby, děti a zvířata nemohou rozpoznat ani odhadnout nebezpečí akumulá-

toru. Nezúčastněné osoby, děti a zvířata mohou být těžce zraněny.

- ▶ Nezúčastněné osoby, děti a zvířata nepouštějte do blízkosti stroje.
- ▶ Akumulátor nenechávejte bez dozoru.
- ▶ Zajistěte, aby si děti nemohly s akumulátorem hrát.

- Akumulátor není chráněn proti všem okolním vlivům. Pokud je akumulátor vystaven určitým okolním vlivům, může začít hořet nebo explodovat, nebo může dojít k jeho neopravitelnému poškození. Může dojít k těžkým úrazům osob a ke vzniku věcných škod.



- ▶ Akumulátor chraňte před horkem a ohněm.
- ▶ Akumulátor neházejte do ohně.

- ▶ Akumulátor nenabíjejte, nepoužívejte a neskladujte mimo uvedené teplotní rozsahy, 19.4.



- ▶ Akumulátor chraňte před deštěm a vlhkem a nepoňujte ho do kapalin.

- ▶ Akumulátor nepřibližujte ke kovovým malým předmětům.
- ▶ Akumulátor nevystavujte vysokému tlaku.
- ▶ Akumulátor nevystavujte mikrovlnám.
- ▶ Akumulátor chraňte před chemikáliemi a solemi.

4.6 Bezpečnosti odpovídající stav

4.6.1 Prodloužené zahradní nůžky

Prodloužené zahradní nůžky jsou v bezpečnosti odpovídajícím stavu, když jsou splněny níže uvedené podmínky:

- Prodloužené zahradní nůžky nejsou poškozené.
- Prodloužené zahradní nůžky jsou čisté.
- Ovládací prvky fungují a nejsou změněny.
- Postřihová lišta je správně namontována.
- Namontováno je originální příslušenství STIHL určené pro tyto prodloužené zahradní nůžky.
- Příslušenství je správně namontováno.

▲ VAROVÁNÍ

- Ve stavu neodpovídajícím bezpečnosti nemohou konstrukční díly již bezpečně fungovat a bezpečnostní zařízení mohou být vyřazena z provozu. Může dojít k těžkým úrazům nebo usmrcení osob.
- ▶ Pracujte s nepoškozenými prodlouženými zahradními nůžkami.
- ▶ Pokud jsou prodloužené zahradní nůžky znečištěné, vyčistěte je.
- ▶ Prodloužené zahradní nůžky neměňte.

- ▶ Pokud nefungují ovládací prvky: s prodlouženými zahradními nůžkami nepracujte.
- ▶ Montujte originální příslušenství STIHL určené pro tyto prodloužené zahradní nůžky.
- ▶ Příslušenství namontujte tak, jak je to popsáno v tomto návodu k použití nebo v návodu k použití daného příslušenství.
- ▶ Do otvorů prodloužených zahradních nůžek nestrkejte žádné předměty.
- ▶ Opotřebené nebo poškozené informační štítky vyměňte.
- ▶ V případě nejasností: vyhledejte odborného prodejce výrobků STIHL.

4.6.2 Nože postřihové lišty

Zahradní nůžky jsou v bezpečnosti odpovídajícím stavu, když jsou splněny níže uvedené podmínky:

- Nože postřihové lišty nejsou poškozené.
- Nože postřihové lišty nejsou deformované.
- Nože postřihové lišty se snadno pohybují.
- Nože postřihové lišty jsou správně naostřené.
- Nože postřihové lišty jsou bez otřepů.

▲ VAROVÁNÍ

- V bezpečnosti neodpovídajícím stavu se mohou části postřihové lišty uvolnit a být odmrštěny. Osoby mohou utrpět těžká zranění.
 - ▶ Pracovat s nepoškozenými noži postřihové lišty.
 - ▶ Nože postřihové lišty správně naostřit a zbavit otřepů.
 - ▶ V případě stávajících nejasností: vyhledat odborného prodejce výrobků STIHL.

4.6.3 Akumulátor

Akumulátor je v bezpečnosti odpovídajícím stavu, když jsou splněny níže uvedené podmínky:

- Akumulátor není poškozen.
- Akumulátor je čistý a suchý.
- Akumulátor funguje a není pozměněn.

▲ VAROVÁNÍ

- Ve stavu neodpovídajícím bezpečnosti nemůže akumulátor již bezpečně fungovat. Osoby mohou utrpět těžká zranění.
 - ▶ Pracujte s nepoškozeným a fungujícím akumulátorem.
 - ▶ Poškozený nebo defektní akumulátor nenabíjejte.
 - ▶ Pokud je akumulátor znečištěný: akumulátor vyčistit a nechat uschnout.

- ▶ Pokud je akumulátor mokřý nebo vlhký: akumulátor nechat uschnout, ☞ 19.5.
- ▶ Akumulátor neměnit.
- ▶ Do otvorů akumulátoru nestrkejte žádné předměty.
- ▶ Elektrické kontakty akumulátoru nespojujte a nezkratujte kovovými předměty.
- ▶ Akumulátor neotvírejte.
- ▶ Opotřebené nebo poškozené informační štítky vyměňte.
- Z poškozeného akumulátoru může vytékat kapalina. Pokud by se kapalina dostala do styku s pokožkou nebo očima, může dojít k podráždění pokožky či očí.
 - ▶ Zabraňte kontaktu s kapalinou.
 - ▶ Pokud došlo ke kontaktu s pokožkou: dotčená místa pokožky umyjte velkým množstvím vody a mýdlem.
 - ▶ Pokud došlo ke kontaktu s očima: vyplachujte oči nejméně po dobu 15 minut velkým množstvím vody a vyhledejte lékaře.
- Poškozený nebo defektní akumulátor může být nezvykle cítit, může kouřit nebo hořet. Může tak dojít k těžkým úrazům či úmrtí osob a ke vzniku věcných škod.
 - ▶ Pokud je akumulátor neobvykle cítit nebo kouří: akumulátor nepoužívejte a nepřibližujte ho k hořlavým látkám.
 - ▶ Pokud akumulátor hoří: pokuste se uhasit akumulátor hasicím přístrojem nebo vodou.

4.7 Pracovní postup

▲ VAROVÁNÍ

- Uživatel již v určitých situacích nemůže soustředěně pracovat. Uživatel může zakopnout, upadnout a těžce se zranit.
 - ▶ Pracujte klidně a s rozvahou.
 - ▶ Pokud jsou světelné poměry a viditelnost špatné, s prodlouženými zahradními nůžkami nepracujte.
 - ▶ Prodloužené zahradní nůžky obsluhujte sám/sama.
 - ▶ Dávejte pozor na překážky.
 - ▶ Při práci stůjte na zemi a udržte rovnováhu. Pokud je nutné pracovat ve výškách: použijte vysokozdvížnou pracovní plošinu nebo bezpečné lešení.
 - ▶ Pokud se dostaví známky únavy: udělejte si pracovní přestávku.
- Pokud uživatel pracuje nad výší ramen, může se brzy unavit. Uživatel tím může utrpět těžké zranění.
 - ▶ Nad úroveň ramen pracujte jen krátkou dobu.
 - ▶ Práci přerušujte přestávkami.

- Pokud narazí pohyblivý se nože postřihové lišty na tvrdý předmět, mohou se rychle zbrzdít. Vznikajícími reakčními silami může uživatel ztratit vládu nad prodlouženými zahradními nůžkami a může se těžce zranit.
 - ▶ Prodloužené zahradní nůžky držte pevně oběma rukama.
 - ▶ Před započítím práce prohleďte živý plot, nejsou-li tam nějaké tvrdé předměty, tyto předměty odstraňte.
- Pohyblivý se nože postřihové lišty mohou uživatele pořezat. Uživatel tím může utrpět těžké zranění.



- ▶ Nedotýkejte se pohyblivých nožů postřihové lišty.
- ▶ Pokud jsou nože postřihové lišty zablokovány nějakým předmětem: vypněte prodloužené zahradní nůžky a vyjměte akumulátor. Teprve potom předmět odstraňte.

- Pokud se prodloužené zahradní nůžky během práce změní nebo se chovají nezvyklým způsobem, mohou být v provozně nebezpečném stavu. Může dojít k těžkým úrazům osob a ke vzniku věcných škod.

- ▶ Práci ukončete, akumulátor vyjměte a vyhleďte odborného prodejce výrobků STIHL.

- Během práce mohou prodloužené zahradní nůžky způsobit vznik vibrací.



- ▶ Noste rukavice.

- ▶ Práci přerušujte přestávkami.
- ▶ Pokud se vyskytnou náznaky poruch prokrvení: vyhleďte lékaře.
- Po puštění spínače se nože postřihové lišty pohybují ještě cca 1 vteřinu dál. Pohyblivý se nože postřihové lišty mohou někoho pořezat. Osoby mohou utrpět těžká zranění.
 - ▶ Počkejte, až se nože postřihové lišty přestanou pohybovat.
- V nebezpečné situaci může uživatel propadnout panice a nosný systém nesejmout. Uživatel tím může utrpět těžké zranění.
 - ▶ Předem nacvičte odložení nosného systému.

▲ NEBEZPEČÍ

- Pokud se pracuje v okolí kabelů vedoucích elektrický proud, mohou se s nimi nože postřihové lišty dostat do kontaktu a mohou je poškodit. Uživatel může utrpět těžké nebo smrtelné zranění.

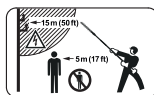

- ▶ Dodržovat odstup 15 m od napětí vodících kabelů.

4.8 Přeprava

4.8.1 Prodloužené zahradní nůžky

▲ VAROVÁNÍ

- Během přepravy se prodloužené zahradní nůžky mohou převrátit nebo se pohnout. Může dojít k úrazům osob a ke vzniku věcných škod.



- ▶ Vyjmout akumulátor.

- ▶ Ochranný kryt nožů nasunout na postřihovou lištu tak, aby nože postřihové lišty byly zcela zakryty.
- ▶ Prodloužené zahradní nůžky zajistit upínacím popruhem, řemenem nebo sítkou zajistěte tak, aby se nemohly převrátit ani pohnout.

4.8.2 Akumulátor

▲ VAROVÁNÍ

- Akumulátor není chráněn proti všem okolním vlivům. Pokud je akumulátor vystaven určitým okolním vlivům, může být poškozen a může dojít ke vzniku věcných škod.
 - ▶ Poškozený akumulátor nepřevravujte.
- Během přepravy se může akumulátor převrátit nebo pohnout. Může dojít k úrazům osob a ke vzniku věcných škod.
 - ▶ Akumulátor v balení zabalte tak, aby se nemohl pohybovat.
 - ▶ Balení zajistěte tak, aby se nemohlo pohybovat.

4.9 Skladování

4.9.1 Prodloužené zahradní nůžky

▲ VAROVÁNÍ

- Děti nemohou rozpoznat ani odhadnout nebezpečí vyplývající z prodloužených zahradních nůžek. Děti mohou utrpět těžké úrazy.



- ▶ Vyjměte akumulátor.

- ▶ Nasuňte na postřihovou lištu ochranný kryt nožů tak, aby nože postřihové lišty byly zcela zakryty.

- ▶ Prodloužené zahradní nůžky skladujte mimo dosah dětí.
- Elektrické kontakty na prodloužených zahradních nůžkách a kovové konstrukční díly mohou vlivem vlhka zkorodovat. Prodloužené zahradní nůžky mohou být poškozeny.



- ▶ Vyměňte akumulátor.

- ▶ Prodloužené zahradní nůžky skladujte v čistém a suchém stavu.
- Pokud jsou zdi vedeny elektrické kabely a trubky, může dojít při montáži nástěnného držáku na zeď k jejich poškození. Kontakt s kabely vedoucími elektrický proud může vést k zásahu elektrickým proudem. Může dojít k těžkým úrazům osob a ke vzniku věcných škod.
 - ▶ Zajistěte, aby na plánovaném místě nebyly ve zdi vedeny žádné elektrické kabely a trubky.
- Pokud nástěnný držák není na zeď namontován tak, jak je to v tomto návodu k použití popsáno, mohou nástěnný držák nebo prodloužené zahradní nůžky spadnout na zem. Může dojít k úrazům osob a ke vzniku věcných škod.
 - ▶ Nástěnný držák namontujte na zeď tak, jak je to popsáno v tomto návodu k použití.

4.9.2 Akumulátor

▲ VAROVÁNÍ

- Děti nemohou rozpoznat ani odhadnout nebezpečí vyplývající z akumulátoru. Děti mohou utrpět těžké úrazy.
 - ▶ Akumulátor skladujte mimo dosah dětí.
- Akumulátor není chráněn proti všem okolním vlivům. Pokud je akumulátor vystaven určitým okolním vlivům, může dojít k neopravitelnému poškození.
 - ▶ Akumulátor skladujte v čistém a suchém stavu.
 - ▶ Skladujte akumulátor v uzavřeném prostoru.
 - ▶ Akumulátor skladujte odděleně od prodloužených zahradních nůžek.
 - ▶ Pokud je akumulátor uložen v nabíječce: Odpojte síťový konektor a uložte akumulátor se stavem nabití mezi 40 % a 60 % (2 zelená svítící světla LED).
 - ▶ Akumulátor je třeba skladovat v rámci zadaných teplotních mezí, 19.4.

4.10 Čištění, údržba a opravy

▲ VAROVÁNÍ

- Pokud je akumulátor během čištění, údržby nebo opravy vsazen, může dojít k nechtěnému zapnutí prodloužených zahradních nůžek. Může dojít k těžkým úrazům osob a ke vzniku věcných škod.



- ▶ Vyměňte akumulátor.

- Agresivní čisticí prostředky, čištění proudem vody nebo špičatými předměty mohou prodloužené zahradní nůžky, nože postříhové lišty nebo akumulátor poškodit. Pokud prodloužené zahradní nůžky, nože postříhové lišty nebo akumulátor nebudou správně vyčištěny, nemohou konstrukční díly již správně fungovat a bezpečnostní zařízení mohou být vyřazena z provozu. Osoby mohou utrpět těžká zranění.
 - ▶ Prodloužené zahradní nůžky, nože postříhové lišty a akumulátor čistěte tak, jak je to popsáno v tomto návodu k použití.
- Pokud se prodloužené zahradní nůžky, nože postříhové lišty nebo akumulátor nebudou správně udržovat či opravovat, nemohou konstrukční díly správně fungovat a bezpečnostní zařízení mohou být vyřazena z provozu. Může dojít k těžkým úrazům nebo usmrcení osob.
 - ▶ Nikdy na prodloužených zahradních nůžkách ani na akumulátoru neprovádějte opravu či údržbu sám/sama.
 - ▶ Pokud musí být provedena údržba či oprava prodloužených zahradních nůžek nebo akumulátoru, vyhledejte odborného prodejce výrobků STIHL.
 - ▶ Na nožích postříhové lišty provádějte údržbu tak, jak je to popsáno v tomto návodu k použití.
- Během čištění, údržby nebo opravy nožů postříhové lišty se může uživatel pořezat o ostré řezné zuby. Uživatel se může zranit.











- ▶ Noste pracovní rukavice z odolného materiálu.

5 Příprava prodloužených zahradních nůžek k použití

5.1 Příprava prodloužených zahradních nůžek k použití

Před každým započatím práce se musí provést níže uvedené kroky:

- ▶ Zajistěte, aby se níže uvedené konstrukční díly nacházely v bezpečném stavu:
 - Prodloužené zahradní nůžky,  4.6.1.
 - Nože postřihové lišty,  4.6.2.
 - Akumulátor,  4.6.3.
- ▶ Zkontrolujte akumulátor,  10.2.
- ▶ Akumulátor zcela nabijte tak, jak je popsáno v návodu k použití pro nabíječky STIHL AL 101, 301, 500.
- ▶ Vyčistěte prodloužené zahradní nůžky,  15.1.
- ▶ Namontujte postřihovou lištu,  7.1.
- ▶ Namontujte kruhovou trubkovou rukojeť,  7.2.
- ▶ Zkontrolujte ovládací prvky,  10.1.
- ▶ Pokud se tyto kroky nemohou provést, prodloužené zahradní nůžky nepoužívejte a vyhledejte odborného prodejce výrobků STIHL.

6 Nabíjení akumulátoru a světla LED

6.1 Nabíjení akumulátoru

Doba nabíjení je závislá na různých vlivech, jakými je např. teplota akumulátoru nebo teplota okolí. Pro dosažení optimálního výkonu dodržujte doporučené teplotní rozsahy,  19.5. Skutečná doba nabíjení se může od uvedené doby nabíjení lišit. Doba nabíjení je uvedena na adrese www.stihl.com/charging-times.

- ▶ Akumulátor nabíjejte podle návodu k použití nabíječky STIHL AL 101, 301, 500.

6.2 Indikace stavu nabití

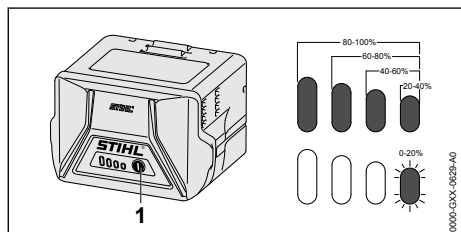

- ▶ Stisknout tlačítko (1).

Světla LED svítí po dobu cca. 5 vteřin zeleně a udávají stav nabití.

- ▶ Pokud právě světlo LED bliká zeleně: akumulátor nabít.

6.3 Světla LED na akumulátoru

Světla LED mohou signalizovat stav nabití nebo poruchy na akumulátoru. Světla LED mohou svítit zeleně nebo červeně nebo blikat.

Pokud světla LED svítí zeleně nebo blikají, je signalizován stav nabití.

- ▶ Pokud světla LED svítí červeně nebo blikají, odstraňte závady,  18.

V prodloužených zahradních nůžkách nebo v akumulátoru je porucha.

7 Sestavení prodloužených zahradních nůžek

7.1 Namontujte postřihovou lištu

- ▶ Vypněte prodloužené zahradní nůžky a vyjměte akumulátor.
- ▶ Nasuňte na postřihovou lištu ochranný kryt nožů tak, aby nože postřihové lišty byly zcela zakryty.

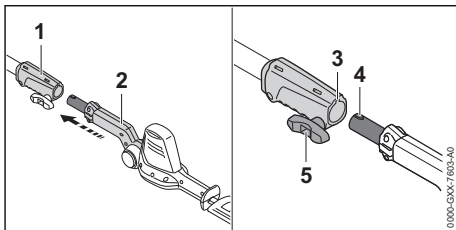

- ▶ Spojovací objímku[°](1) a postřihovou lištu[°](2) vyrovnejte tak, aby drážka[°](3) a čep[°](4) směřovaly nahoru.
- ▶ Postřihovou lištu[°](2) vsuňte do spojovací objímky (1).
- ▶ Roubíkovým šroubem[°](5) otáčejte po směru hodinových ručiček a pevně ho utáhněte.

7.2 Namontujte kruhovou trubkovou rukojeť

- ▶ Vypněte prodloužené zahradní nůžky a vyjměte akumulátor.

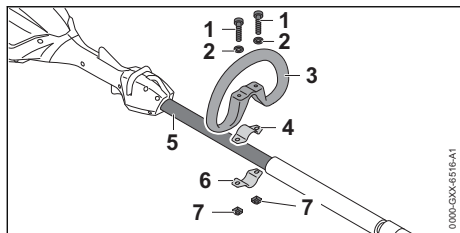

- ▶ Třmen (4) vložte do kruhové trubkové rukojeti (3).
- ▶ Kruhovou trubkovou rukojeť (3) společně s třmenem (4) nasadíte na tyč (5).
- ▶ Podložky (2) nasadíte na šrouby (1).
- ▶ Třmen (6) zatlačte na tyč (5).
- ▶ Prosuňte šrouby (1) otvory v kruhové trubkové rukojeti (3) a ve třmenech (4 a 6).
- ▶ Našroubujte matice (7) a pevně je utáhněte.

8 Vsazení a vyjmutí akumulátoru

8.1 Vsazení akumulátoru

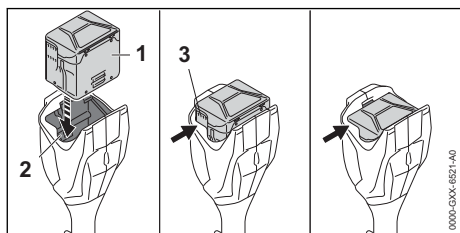

- ▶ Akumulátor (1) vtačujte do akumulátorové šachty (2) tak dlouho, až se ozve slyšitelné kliknutí.

Větrací štěrby (3) jsou ještě viditelné a akumulátor (1) je zajištěn v akumulátorové šachtě (2). Mezi prodlouženými zahradními nůžkami a akumulátorem (1) není žádný elektrický kontakt.

- ▶ Akumulátor (1) zamáčkněte do akumulátorové šachty (2) až na doraz. Akumulátor (1) se s druhým kliknutím zaaretuje a větrací štěrby (3) již nejsou viditelné.

8.2 Vyjmutí akumulátoru

- ▶ Prodloužené zahradní nůžky položit na rovnou plochu.
- ▶ Jednu ruku držte před akumulátorovou šachtou tak, aby akumulátor (2) nemohl vypadnout.

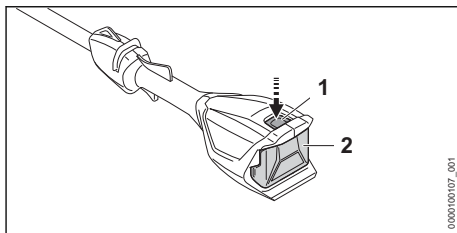

- ▶ Stiskněte aretační páčku (1). Akumulátor (2) je deblokován a lze ho vyjmout.

9 Zapnutí a vypnutí prodloužených zahradních nůžek

9.1 Zapnutí prodloužených zahradních nůžek

- ▶ Prodloužené zahradní nůžky držte pevně jednou rukou za ovládací rukojeť tak, aby palec obepínal ovládací rukojeť.
- ▶ Držte prodloužené zahradní nůžky druhou rukou za kruhovou trubkovou rukojeť nebo za hadicový hmatec tak, aby palec obepínal kruhovou trubkovou rukojeť nebo hadicový hmatec.

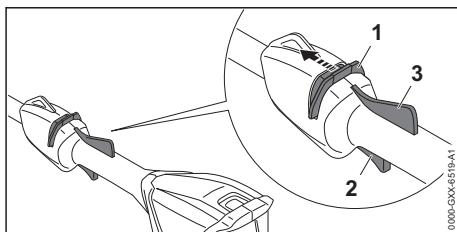

- ▶ Deblokovací šoupátko (1) posuňte palcem směrem k postřihové liště a držet je.
- ▶ Ukazováčkem stiskněte spínač (2) a stisknutý ho držte. Prodloužené zahradní nůžky akcelerují a nože postřihové lišty se pohybují. Deblokovací šoupátko (1) můžete pustit.

Když je stisknutá Ergo-páčka (3), zůstane spínač (2) odblokován. Tím může být spínač puštěn a opět stisknut, aniž by bylo nutné posunout deblokovací šoupátko opět směrem k postřihové liště.

Pokud se spínač (2) a ergo-páčka (3) pustí, je spínač (2) zablokován. Deblokovací šoupátko (1) musí být znovu posunuto směrem k postřihové liště a tam drženo, aby se spínač (2) deblokoval.

9.2 Vypnutí prodloužených zahradních nůžek

- ▶ Pustit spínač a ergo-páčku.
- ▶ Počkat, až se nože postříhové lišty po asi 1 vteřině zastaví.
- ▶ Pokud se nože postříhové lišty po cca. 1 vteřině ještě dále pohybují, vyjmout akumulátor a vyhledat odborného prodejce výrobků STIHL. Prodloužené zahradní nůžky jsou defektní.

10 Kontrola prodloužených zahradních nůžek a akumulátoru

10.1 Kontrola ovládacích prvků

Deblokovací šoupátko, ergo-páčka a spínač

- ▶ Vyjměte akumulátor.
- ▶ Pokuste se stisknout spínač bez stisknutí deblokovacího šoupátka.
- ▶ Pokud se spínač stisknout dá: prodloužené zahradní nůžky nepoužívejte a vyhledejte odborného prodejce výrobků STIHL. Deblokovací šoupátko je vadné.
- ▶ Deblokovací šoupátko posuňte palcem směrem k postříhové liště a držte je.
- ▶ Stiskněte ergo-páčku a držte ji stisknutou.
- ▶ Stiskněte spínač. Deblokovací šoupátko můžete pustit.
- ▶ Pust'te spínač a ergo-páčku.
- ▶ Pokud se deblokovací šoupátko, spínač nebo ergo-páčka těžce pohybují nebo se neodpruží do výchozí polohy: prodloužené zahradní nůžky nepoužívejte a vyhledejte odborného prodejce výrobků STIHL. Deblokovací šoupátko, spínač nebo ergo-páčka jsou vadné.

Zapnutí prodloužených zahradních nůžek

- ▶ Vsad'te akumulátor.
- ▶ Deblokovací šoupátko posuňte směrem k postříhové liště a držte je.
- ▶ Stiskněte spínač a stisknutý ho držte. Nože postříhové lišty se pohybují.
- ▶ Pokud 3 LED blikají červeně: vyjměte akumulátor a vyhledejte odborného prodejce výrobků STIHL. V prodloužených zahradních nůžkách je porucha.
- ▶ Pust'te spínač. Nože postříhové lišty se po cca.1 vteřině již nepohybují.
- ▶ Pokud se nože postříhové lišty po cca. 1 vteřině ještě pohybují dál: vyjměte akumulátor a

vyhledejte odborného prodejce výrobků STIHL. Prodloužené zahradní nůžky jsou defektní.

10.2 Kontrola akumulátoru

- ▶ Stisknout tlačítko na akumulátoru. Světla LED svítí nebo blikají.
- ▶ Pokud světla LED nesvítí nebo neblíkají: akumulátor nepoužívat a vyhledat odborného prodejce výrobků STIHL. V akumulátoru je porucha.

11 Práce s prodlouženými zahradními nůžkami

11.1 Držení a vedené prodloužených zahradních nůžek

V závislosti na použití je možné prodloužené zahradní nůžky držet a vést různými způsoby.

Kruhová trubková rukojeť

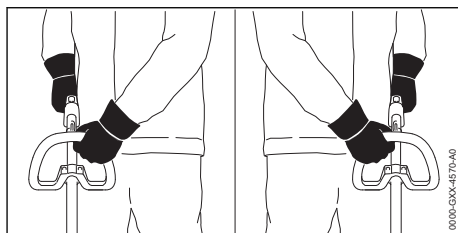

- ▶ Prodloužené zahradní nůžky držet pevně jednou rukou za ovládací rukojeť tak, aby palec obepínal ovládací rukojeť.
- ▶ Prodloužené zahradní nůžky držet druhou rukou za kruhovou trubkovou rukojeť tak, aby palec obepínal kruhovou trubkovou rukojeť.

Hadicový hmatec

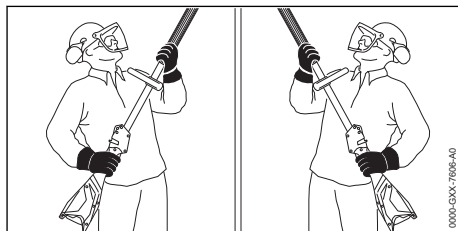

- ▶ Prodloužené zahradní nůžky držet pevně jednou rukou za ovládací rukojeť tak, aby palec obepínal ovládací rukojeť.
- ▶ Prodloužené zahradní nůžky držet druhou rukou za hadicový hmatec tak, aby jej palec obepínal.

11.2 Nastavení úhlu nožů postřihové lišty

Úhel nožů postřihové lišty se v závislosti na použití a tělesné výšce uživatele může nastavit do 2 poloh směrem nahoru a 4 poloh dolů.

- ▶ Prodloužené zahradní nůžky vypnout a akumulátor vyjmout.

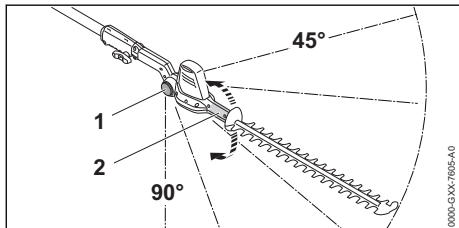

- ▶ Výkyvnou rukojeť (2) uchopit rukou a pevně ji držet.
 - ▶ Stisknout blokovací tlačítko (1) na obou stranách a stisknuté je držet.
 - ▶ Nastavit požadovaný úhel.
 - ▶ Blokovací tlačítko (1) na obou stranách pustit.
 - ▶ Výkyvnou rukojeť (2) pohybovat tak, až se nože postřihové lišty zaaretují.
- Úhel nožů postřihové lišty je nastaven.

11.3 Stříhání

Stříhání u země

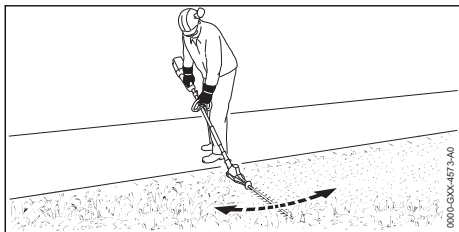

- ▶ Nastavte potřebný úhel postřihové lišty.
- ▶ Prodlouženými zahradními nůžkami pohybujte pravidelně sem a tam.
- ▶ Pomalu a kontrolovaně kráčejte vpřed.
- ▶ Pokud poklesne postřihový výkon: nože postřihové lišty naostřete.

Svislé stříhání

- ▶ Silné a silnější větve odstraňte vyvétvovacími nůžkami nebo motorovou pilou.

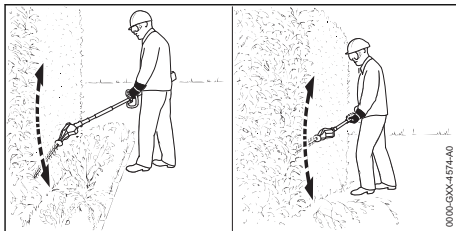

- ▶ Pokud je nutné při stříhání dodržovat odstup od živého plotu: nastavte potřebný úhel postřihové lišty.
- ▶ Prodlouženými zahradními nůžkami pohybujte na jedné straně živého plotu obloukovitě sem a tam a živý plot ostříhejte.
- ▶ Pomalu a kontrolovaně kráčejte vpřed.
- ▶ Druhou stranu živého plotu ostříhejte stejným způsobem.
- ▶ Pokud poklesne postřihový výkon: nože postřihové lišty naostřete.

Vodorovné stříhání

- ▶ Silné a silnější větve odstraňte vyvétvovacími nůžkami nebo motorovou pilou.

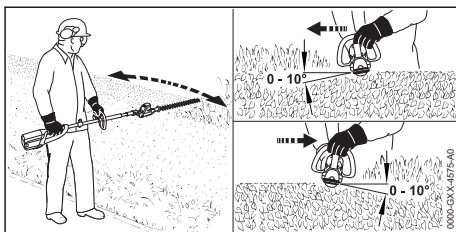

- ▶ Postřihovou lištu na vrchní straně živého plotu nasadte pod úhlem 0° až 10°.
- ▶ Prodloužené zahradní nůžky vedte vodorovně a obloukovitě sem a tam a živý plot ostříhejte.
- ▶ Pokud poklesne postřihový výkon: nože postřihové lišty naostřete.

Stříhání shora

- ▶ Silné a silnější větve odstraňte vyvétvovacími nůžkami nebo motorovou pilou.

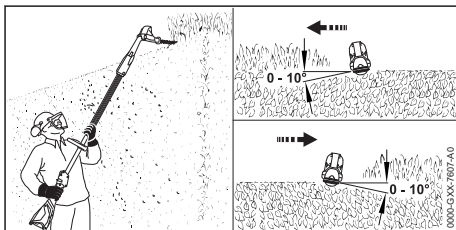

- ▶ Postřihovou lištu zcela zalomte.

- ▶ Postřihovou lištu na vrchní straně živého plotu nasadte pod úhlem 0° až 10°.
- ▶ Prodloužené zahradní nůžky vedte vodorovně a obloukovitě sem a tam a živý plot ostříhejte.
- ▶ Pokud poklesne postřihový výkon: nože postřihové lišty naostřete.

Aby se dosáhlo optimálního výkonu, dbejte na dodržování doporučených teplotních mezí,  19.5.

12 Po skončení práce

12.1 Po skončení práce

- ▶ Vypněte prodloužené zahradní nůžky a vyjměte akumulátor.
- ▶ Pokud jsou prodloužené zahradní nůžky mokré: nechejte je uschnout.
- ▶ Pokud je akumulátor moký nebo vlhký: akumulátor nechejte uschnout,  19.5.
- ▶ Vyčistěte prodloužené zahradní nůžky.
- ▶ Vyčistěte nože postřihové lišty.
- ▶ Nasuňte na postřihovou lištu ochranný kryt nožů tak, aby nože postřihové lišty byly zcela zakryty.
- ▶ Vyčistěte akumulátor.

13 Přeprava

13.1 Přeprava prodloužených zahradních nůžek

- ▶ Vypněte prodloužené zahradní nůžky a vyjměte akumulátor.
- ▶ Nasuňte na postřihovou lištu ochranný kryt nožů tak, aby nože postřihové lišty byly zcela zakryty.

Přenášení prodloužených zahradních nůžek

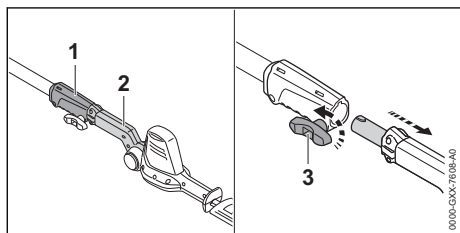

- ▶ Roubíkovým šroubem (3) otáčejte proti chodu hodinových ručiček.
- ▶ Postřihovou lištu (2) vytáhněte ze spojovací objímky (1).
- ▶ Postřihovou lištu noste jednou rukou tak, aby postřihová lišta směřovala dozadu.

Přeprava prodloužených zahradních nůžek ve vozidle

- ▶ Zajistěte prodloužené zahradní nůžky tak, aby se nemohly převrátit ani pohnout.

13.2 Přeprava akumulátoru

- ▶ Vypněte prodloužené zahradní nůžky a vyjměte akumulátor.
- ▶ Zajistěte, aby byl akumulátor ve stavu odpovídajícím bezpečnosti.
- ▶ Akumulátor zabalte tak, aby se v balení nemohl pohybovat.
- ▶ Balení zajistěte tak, aby se nemohlo pohybovat.

Akumulátor podléhá požadavkům pro přepravu nebezpečných nákladů. Akumulátor je zařazen jako UN 3480 (lithium-iontové baterie) a byl přezkoušen podle manuálu UN Zkoušky a kritéria, díl III, podkapitola 38.3.

Přepravní předpisy jsou uvedené na adrese www.stihl.com/safety-data-sheets.

14 Skladování

14.1 Skladování prodloužených zahradních nůžek

- ▶ Prodloužené zahradní nůžky vypnout a akumulátor vyjmout.
- ▶ Ochranný kryt nožů nasunout na postřihovou lištu tak, aby nože postřihové lišty byly zcela zakryty.
- ▶ Prodloužené zahradní nůžky skladovat tak, aby byly splněny níže uvedené podmínky:
 - Prodloužené zahradní nůžky skladovat mimo dosah dětí.
 - Prodloužené zahradní nůžky jsou čisté a suché.

14.2 Skladování akumulátoru

STIHL doporučuje skladovat akumulátor ve stavu nabití mezi 40 % a 60 % (2 zelené svítící LED).

- ▶ Akumulátor skladujte tak, aby byly splněny níže uvedené podmínky:
 - Akumulátor je mimo dosah dětí.
 - Akumulátor je čistý a suchý.
 - Akumulátor je v uzavřeném prostoru.
 - Akumulátor je oddělen od prodloužených zahradních nůžek.
 - Pokud je akumulátor uložen v nabíječce: Odpojte síťový konektor a uložte akumulátor se stavem nabití mezi 40 % a 60 % (2 zelená svítící světla LED).
 - Akumulátor neskladujte mimo udávané teplotní rozsahy,  19.4.

UPOZORNĚNÍ

- Pokud se akumulátor neskládá tak, jak je popsáno v tomto návodu k použití, může dojít k jeho úplnému vybití a nevratnému poškození.
 - ▶ Před uskladněním vybitý akumulátor nabijte. STIHL doporučuje skladovat akumulátor ve stavu nabití mezi 40 % a 60 % (2 zeleně svítící LED).
 - ▶ Akumulátor skladujte odděleně od prodloužených zahradních nůžek.

14.3 Skladování prodloužených zahradních nůžek v nástěnném držáku

Prodloužené zahradní nůžky mohou být skladovány v nástěnném držáku.

Montáž nástěnného držáku

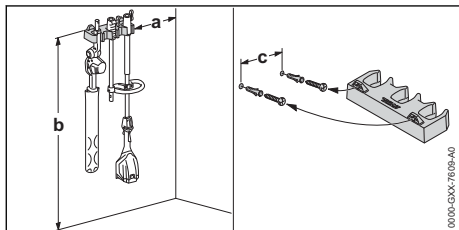

- ▶ Nástěnný držák namontovat na zeď tak, aby byly splněny níže uvedené podmínky:
 - Je použit vhodný připevňovací materiál.
 - Nástěnný držák je vodorovný. Jsou dodrženy následující rozměry:
 - a = nejméně 20 cm
 - b = nejméně 130 cm
 - c = 22,8 cm

Vsazení prodloužených zahradních nůžek do nástěnného držáku

- ▶ Prodloužené zahradní nůžky vypnout a akumulátor vyjmout.
- ▶ Ochranný kryt nožů nasunout na postřihovou lištu tak, aby nože postřihové lišty byly zcela zakryty.
- ▶ Prodloužené zahradní nůžky rozmontovat.
- ▶ Zavěsit tyč se spojovací objímkou.
- ▶ Zavěsit postřihovou lištu s výkyvnou rukojetí.

15 Čištění

15.1 Čištění prodloužených zahradních nůžek

- ▶ Vypněte prodloužené zahradní nůžky a vyjměte akumulátor.
- ▶ Očistěte prodloužené zahradní nůžky vlhkým hadrem nebo prostředkem na rozpouštění pryskyřic STIHL.
- ▶ Větrací štěrby vyčistěte štětcem.
- ▶ Odstraňte z akumulátorové šachty cizí předměty a vyčistěte akumulátorovou šachtu vlhkým hadrem.
- ▶ Elektrické kontakty v akumulátorové šachtě vyčistěte štětcem nebo měkkým kartáčem.

15.2 Čištění nožů postřihové lišty

- ▶ Prodloužené zahradní nůžky vypnout a akumulátor vyjmout.
- ▶ Nože postřihové lišty nasprejovat z obou stran prostředkem na rozpouštění pryskyřic STIHL.
- ▶ Vsadit akumulátor.
- ▶ Prodloužené zahradní nůžky na 5 vteřin zapnout. Nože postřihové lišty se pohybují. Prostředek na rozpouštění pryskyřic STIHL se tím stejnoměrně rozdělí.

15.3 Čištění akumulátoru

- ▶ Akumulátor vyčistit vlhkým hadrem.

16 Údržba

16.1 Ostření nožů postřihové lišty

STIHL doporučuje nechat ostřit nože postřihové lišty u odborného prodejce výrobků STIHL.



VAROVÁNÍ

- Zuby postřihové lišty jsou ostré. Uživatel se může pořezat.
 - ▶ Nosit pracovní rukavice z odolného materiálu.
- ▶ Prodloužené zahradní nůžky vypnout a akumulátor vyjmout.

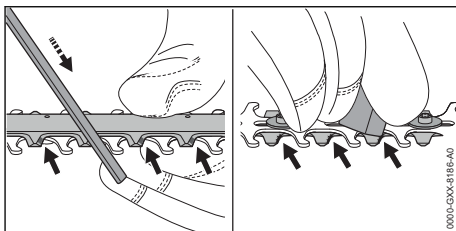

- ▶ Každé ostří břitů zubů horní řezné lišty naostřit plochým pilníkem STIHL pohybem vpřed. Dodržet přítom úhel ostření,  19.2.
- ▶ Otočit prodloužené zahradní nůžky.
- ▶ U každého ostří odspodu odstranit otřepy.
- ▶ Prach vzniklý během ostření odstranit vlhkým hadrem.
- ▶ Nože postřihové lišty naspřejovat z obou stran prostředkem na rozpouštění pryskyřic STIHL.
- ▶ Prodloužené zahradní nůžky na 5 vteřin zapnout.
Nože postřihové lišty se pohybují. Prostředek na rozpouštění pryskyřic STIHL se tím stejnoměrně rozdělí.
- ▶ V případě nejasností: vyhledat odborného prodejce výrobků STIHL.

17 Oprava

17.1 Oprava prodloužených zahradních nůžek a akumulátoru

Uživatel prodloužené zahradní nůžky, nože postřihové lišty a akumulátor opravovat opravovat sám.

- ▶ Pokud jsou prodloužené zahradní nůžky nebo nože postřihové lišty poškozeny, prodloužené zahradní nůžky nepoužívejte a vyhledejte odborného prodejce výrobků STIHL.
- ▶ Pokud je akumulátor defektní nebo poškozený, vyměňte jej.

18 Odstranění poruch

18.1 Odstranění poruch prodloužených zahradních nůžek nebo akumulátoru

Porucha	Světla LED na akumulátoru	Příčina	Odstranění závady
Při zapnutí se prodloužené zahradní nůžky nerozběhnou.	1 LED bliká zeleně.	Stav nabití akumulátoru je příliš nízký.	▶ Akumulátor nabíjejte tak, jak je popsáno v návodu k použití pro nabíječky STIHL AL 101, 301, 500.
	1 dioda LED svítí červeně.	Akumulátor je příliš teplý nebo příliš studený.	▶ Vyjměte akumulátor. ▶ Nechejte akumulátor vychladnout nebo zahřát.
	3 LED blikají červeně.	V prodloužených zahradních nůžkách je porucha.	▶ Vyjměte akumulátor. ▶ Vyčistěte elektrické kontakty v akumulátorové šachtě. ▶ Vsaďte akumulátor. ▶ Zapnutí prodloužených zahradních nůžek. ▶ Pokud i nadále blikají 3 světla LED červeně: prodloužené zahradní nůžky nepoužívat a vyhledat odborného prodejce výrobků STIHL.
		Nože postřihové lišty se pohybují těžce.	▶ Naspřejujte nože postřihové lišty z obou stran prostředkem na rozpouštění pryskyřic STIHL. ▶ Pokud i nadále blikají 3 světla LED červeně: prodloužené zahradní nůžky nepoužívat a vyhledat odborného prodejce výrobků STIHL.
	3 LED svítí červeně.	Prodloužené zahradní nůžky jsou příliš teplé.	▶ Vyjměte akumulátor. ▶ Prodloužené zahradní nůžky nechejte vychladnout.
	4 LED blikají červeně.	V akumulátoru došlo k poruše.	▶ Vyjměte akumulátor a opět ho vsaďte. ▶ Zapnutí prodloužených zahradních nůžek. ▶ Pokud 4 světla LED i nadále červeně blikají: akumulátor nepoužívejte a vyhledejte odborného prodejce výrobků STIHL.
-		Elektrické spojení mezi nabíječkou a prodlouženými zahradními nůžkami.	▶ Vyjměte akumulátor. ▶ Vyčistěte elektrické kontakty v akumulátorové šachtě.

Porucha	Světla LED na akumulátoru	Příčina	Odstranění závady
		radními nůžkami je přerušeno.	► Vsaďte akumulátor.
	-	Prodloužené zahradní nůžky nebo akumulátor je vlhký.	► Prodloužené zahradní nůžky nebo akumulátor nechte uschnout, ☞ 19.5.
Prodloužené zahradní nůžky se za provozu vypínají.	3 LED svítí červeně.	Prodloužené zahradní nůžky jsou příliš teplé.	► Vyměňte akumulátor. ► Prodloužené zahradní nůžky nechte vychladnout.
	-	Existuje elektrická porucha.	► Vyměňte akumulátor a opět ho vsaďte. ► Zapnutí prodloužených zahradních nůžek.
Provozní doba prodloužených zahradních nůžek je příliš krátká.	-	Akumulátor není zcela nabitý.	► Akumulátor zcela nabijte tak, jak je to popsáno v návodu k použití pro nabíječky STIHL AL 101, 301, 500.
	-	Životnost akumulátoru je překročena.	► Vyměňte akumulátor.

19 Technická data

19.1 Prodloužené zahradní nůžky STIHL HLA 56

- Přípustné akumulátory:
 - STIHL AK
- Hmotnost bez akumulátoru: 3,8 kg

Doba životnosti je uvedena na www.stihl.com/battery-life.

19.2 Nože postřihové lišty

- vzdálenost zubů: 30 mm
- řezná délka: 450 mm
- úhel ostření: 35°

19.3 Akumulátor STIHL AK

- Akumulátorová technologie: lithium-iontový
- napětí: 36 V
- kapacita v Ah: viz výkonový štítek
- obsah energie ve Wh: viz výkonový štítek
- hmotnost v kg: viz výkonový štítek

19.4 Teplotní rozsahy



VAROVÁNÍ

- Akumulátor není chráněn proti všem okolním vlivům. Pokud je akumulátor vystaven určitým okolním vlivům, může začít hořet nebo explodovat. Může dojít k těžkým úrazům osob a ke vzniku věcných škod.
 - Nenabíjejte akumulátor při teplotě nižší než - 20 °C a vyšší než + 50 °C.
 - Nepoužívejte prodloužené zahradní nůžky nebo akumulátor při teplotě nižší než - 20 °C a vyšší než + 50 °C.
 - Neskladujte prodloužené zahradní nůžky nebo akumulátor při teplotě nižší než - 20 °C a vyšší než + 70 °C.

19.5 Doporučené teplotní rozsahy

Aby se dosáhlo optimálního výkonu prodloužených zahradních nůžek a akumulátoru, dbejte na dodržování doporučených teplotních mezí:

- Nabíjení: + 5 °C až + 40 °C
- Použití: - 10 °C až + 40 °C
- Skladování: - 20 °C až + 50 °C

Pokud je akumulátor nabíjen, používán nebo skladován mimo doporučené teplotní rozsahy, může dojít ke snížení jeho výkonu.

Pokud je akumulátor mokrá, nebo vlhký, nechte akumulátor vyschnout minimálně 48 h při teplotě nad + 15 °C a pod + 50 °C, jakož i při vlhkosti nižší než 70 %. Vyšší vlhkost může prodloužit dobu sušení.

19.6 Akustické a vibrační hodnoty

Hodnota K pro hladinu akustického tlaku je 2 dB(A). Hodnota K pro hladinu akustického výkonu je 2 dB(A). Hodnota K pro vibrační hodnotu je 2 m/s².

STIHL doporučuje nosit ochranu sluchu.

- Hladina akustického tlaku L_{pA} měřená podle EN 62841-4-2: 77 dB(A)
- Hladina akustického výkonu L_{WA} měřená podle EN 62841-4-2: 88 dB(A)
- Vibrační hodnota a_{hv} měřená podle EN 62841-4-2:
 - Ovládací rukojeť: 1,5 m/s²
 - Kruhová trubková rukojeť: 1,5 m/s²
 - Hadicový hmatec: 1,5 m/s²

Uvedené vibrační hodnoty se měřily podle normovaného zkušební postupu a mohou se použít pro porovnání s elektrickými stroji. Skutečně vznikající vibrační hodnoty se mohou od uvedených hodnot odchylovat, závisí to na druhu a způsobu použití. Uvedené vibrační hodnoty se mohou použít pro prvotní odhad vibrační zátěže. Skutečná vibrační zátěž se musí odhadnout. Mohou se přitom zohlednit také doby, ve kterých je elektrický stroj vypnutý, a takové doby, ve kterých je sice zapnutý, ale běží bez zátěže.

Údaje ke splnění směrnice 2002/44/ES pro zaměstnavatele o vibracích viz www.stihl.com/vib.

19.7 REACH

REACH je názvem ustanovení EG o registraci, klasifikaci a povolení chemikálií.

Informace ohledně splnění ustanovení REACH se nacházejí pod www.stihl.com/reach.

20 Náhradní díly a příslušenství

20.1 Náhradní díly a příslušenství

STIHL Tyto symboly označují originální náhradní díly STIHL a originální příslušenství STIHL.

STIHL doporučuje používat originální náhradní díly STIHL a originální příslušenství STIHL.

Náhradní díly a příslušenství jiných výrobců nemohou být i přes pečlivý monitoring trhu firmou STIHL posouzeny ohledně jejich spolehlivosti, bezpečnosti a vhodnosti a STIHL také nemůže ručit za jejich použití.

Originální náhradní díly STIHL a originální příslušenství STIHL jsou k dostání u odborného prodejce výrobků STIHL.

21 Likvidace

21.1 Likvidace prodloužených zahradních nůžek a akumulátoru

Informace týkající se likvidace jsou k dostání u místních úřadů a odborného prodejce výrobků STIHL.

Nesprávná likvidace může být zdraví škodlivá a zatěžovat životní prostředí.

- ▶ Výrobky STIHL včetně obalů odevzdejte na vhodném sběrném místě k opětovnému zhodnocení v souladu s místními předpisy.
- ▶ Nelikvidujte s domácím odpadem.

22 Prohlášení o konformitě EU

22.1 Prodloužené zahradní nůžky STIHL HLA 56

ANDREAS STIHL AG & Co. KG
Badstraße 115
D-71336 Waiblingen

Německo

na vlastní zodpovědnost prohlašuje, že výrobek

- konstrukce: akumulátorové prodloužené zahradní nůžky
- výrobní značka: STIHL
- Typ: HLA 56
- sériová identifikace: HA01

odpovídá patřičným předpisům ve znění směrnice 2011/65/EU, 2006/42/ES, 2014/30/EU a 2000/14/ES a je vyvinut a vyroben podle následujících norem ve verzích platných vždy k datu výroby: EN 55014-1, EN 55014-2, EN 62841-1 a EN 62841-4-2.

Použitý postup ohodnocení shody odpovídá směrnici 2000/14/ES, příloze V.

- Naměřená hladina akustického výkonu: 88 dB(A).
- Zaručená hladina akustického výkonu: 90 dB(A).

Technické podklady jsou uloženy v oddělení homologace výrobků firmy ANDREAS STIHL AG & Co. KG.

Rok výroby, země výroby a výrobní číslo jsou uvedeny na prodloužených zahradních nůžkách.

Waiblingen, 1.8.2022

ANDREAS STIHL AG & Co. KG

V zast. 

Robert Olma, Vice President, Regulatory Affairs
& Global Governmental Relations

23 Adresy

23.1 Hlavní sídlo firmy STIHL

ANDREAS STIHL AG & Co. KG

Postfach 1771

D-71307 Waiblingen

23.2 Distribuční společnosti STIHL

NĚMECKO

STIHL Vertriebszentrale AG & Co. KG

Robert-Bosch-Straße 13

64807 Dieburg

Telefon: +49 6071 3055358

RAKOUSKO

STIHL Ges.m.b.H.

Fachmarktstraße 7

2334 Vösendorf

Telefon: +43 1 86596370

ŠVÝCARSKO

STIHL Vertriebs AG

Isenrietstraße 4

8617 Mönchaltorf

Telefon: +41 44 9493030

ČESKÁ REPUBLIKA

Andreas STIHL, spol. s r.o.

Chrlická 753

664 42 Modřice

23.3 Dovozy firmy STIHL

BOSNA-HERCEGOVINA

UNIKOMERC d. o. o.

Bišće polje bb

88000 Mostar

Telefon: +387 36 352560

Fax: +387 36 350536

CHORVÁTSKO

UNIKOMERC – UVOZ d.o.o.

Sjedište:

Amruševa 10, 10000 Zagreb

Prodaja:

Ulica Kneza Ljudevita Posavskog 56, 10410 Velika Gorica

Telefon: +385 1 6370010

Fax: +385 1 6221569

TURECKO

SADAL TARIM MAKİNELERİ DIŞ TİCARET A.Ş.

Hürriyet Mahallesi Manas Caddesi No.1

35473 Menderes, Izmir

Telefon: +90 232 210 32 32

Fax: +90 232 210 32 33

24 Všeobecné bezpečnostní pokyny pro elektrické stroje

24.1 Úvod

V této kapitole jsou uvedeny předformulované, všeobecně platné bezpečnostní pokyny v normě EN/IEC 62841 pro rukou vedené, motorem poháněné elektrické stroje a nářadí.

STIHL tyto texty musí otisknout.

Bezpečnostní pokyny k zabránění elektrické rány, uvedené pod bodem "Elektrická bezpečnost", nejsou aplikovatelné na akumulátorové výrobky STIHL.



VAROVÁNÍ

- **Přečtěte si všechny bezpečnostní pokyny, návody, ilustrace a technická data, jimiž je tento elektrický stroj opatřen.** Zanedbání a nedodržení následujících pokynů mohou způsobit úraz elektrickým proudem, požár a/nebo další těžké úrazy. **Všechny bezpečnostní pokyny a návody bezpečně uložit pro další použití.**

Pojem „elektrický stroj“, používaný v bezpečnostních pokynech, se vztahuje na elektrické nářadí napájené ze sítě (se síťovým kabelem) nebo na elektrické nářadí napájené akumulátorem (bez síťového kabelu).

24.2 Bezpečnost pracoviště

- a) **Své pracoviště udržujte v čistém stavu a dobře osvětlené.** Nepořádek nebo neosvětlené pracoviště mohou vést k úrazům.
- b) **Nikdy s elektrickým strojem nepracujte v prostředí ohroženém explozemi, ve kterém se nacházejí hořlavé kapaliny, plyny nebo vznětlivý prach jakéhokoli druhu.** Elektrické stroje produkují elektrické jiskry, které by mohly vznětlivý prach či vznětlivé výpary zapálit.

- c) **Během práce s elektrickým strojem nepouštějte děti a jiné osoby do jeho blízkosti.** V případě odpojení pozornosti by mohlo dojít ke ztrátě vaší kontroly nad elektrickým strojem.

24.3 Elektrická bezpečnost

- a) **Připojovací elektrická vidlice elektrického stroje musí být vhodná pro síťovou zásuvku. Elektrická vidlice se nikdy nesmí žádným způsobem pozměňovat. Nikdy nepoužívejte žádné adaptérové vidlice v kombinaci s elektrickými stroji s ochranným uzemněním.** Nezměněné elektrické vidlice a vhodné zásuvky snižují nebezpečí úrazu elektrickým proudem.
- b) **Vyhnete se tělesným kontaktům s uzemněnými plochami například trubek, topných těles, elektrických sporáků a ledniček.** Existuje zde zvýšené riziko úrazu elektrickým proudem v případě, že je vaše tělo uzemněno.
- c) **Elektrické stroje nikdy nenechávejte na dešti či v moku.** Proniknutí vody do elektrického stroje zvyšuje riziko úrazu elektrickým proudem.
- d) **Připojovací kabel nikdy nepoužívejte k jinému než patřičnému účelu. Nikdy nepoužívejte připojovací kabel k nošení, tažení nebo k vytažení vidlice z elektrického stroje. Připojovací kabel se nikdy nesmí dostat do blízkosti zdrojů vysokých teplot, oleje, ostrých hran nebo jakýchkoli pohyblivých dílů.** Poškozené či zamotané připojovací kabely zvyšují riziko úrazu elektrickým proudem.
- e) **V případě, že s elektrickým strojem budete pracovat venku, používejte pouze takové prodlužovací kabely, které jsou vhodné také pro venkovní práce.** Použití prodlužovacího kabelu vhodného pro venkovní práce snižuje riziko úrazu elektrickým proudem.
- f) **Pokud se nelze vyhnout provozu elektrického stroje ve vlhkém prostředí, použijte zásadně vždy ochranný spínač proti nedostatečnému proudu.** Použití ochranného spínače proti nedostatečnému proudu snižuje riziko úrazu elektrickým proudem.

24.4 Bezpečnost osob

- a) **Při práci buďte pozorní, dbejte na to, co děláte, a s elektrickým strojem pracujte vždy s rozmyslem. Nikdy s elektrickým strojem nepracujte, jste-li unaveni nebo pod vlivem drog, alkoholu či léků.** Jakákoliv krátká

momentální nepozornost během práce s elektrickým strojem může mít za následek vážné úrazy.

- b) **Noste osobní ochranné vybavení a zásadně vždy ochranné brýle.** Použití osobního ochranného vybavení, jako např. ochranné protiprášné masky, bezpečnostních bot s hrubou, neklouzavou podrážkou, ochranné přilby nebo ochrany sluchu, podle druhu a použití elektrického stroje, snižuje riziko úrazů.
- c) **Zabraňte nechtěnému, samovolnému naskočení stroje. Ještě dříve, než připojíte elektrický stroj na síťové napájení a/nebo na akumulátor, než ho zdvihnete nebo hodláte přenést, se bezpodmínečně přesvědčte o tom, že je vypnutý.** Pokud máte při přenášení elektrického stroje prst na spínači nebo elektrický stroj připojujete na síťové napájení v zapnutém stavu, může to vést k úrazům.
- d) **Před zapnutím elektrického stroje vždy zásadně odstraňte nářadí k jeho seřizování nebo šroubováky.** Nářadí či klíče, které by se nacházely v jednom z rotujících dílů stroje, by mohly vést k úrazům.
- e) **Vyhnete se jakémukoli abnormálnímu držení těla. Zajistěte si pevný postoj a udržujte neustále správnou rovnováhu.** Tím můžete elektrický stroj lépe kontrolovat i v neočekávaných situacích.
- f) **Noste vhodný oděv. Nikdy nenoste široký, volný oděv ani žádné šperky a ozdoby. Vlasý a oděv udržujte ve správné vzdálenosti od pohybujících se částí stroje.** Volný oděv, šperky, ozdoby či dlouhé vlasy by se mohly zachytit v pohybujících se částech stroje.
- g) **Pokud je možné namontovat zařízení odsávající nebo zachycující prach, je třeba je připojit a správně použít.** Použití zařízení pro odsávání prachu může snížit ohrožení zdraví vlivem prachu.
- h) **Nepodléhejte falešnému pocitu bezpečnosti a nezanedbávejte bezpečnostní pravidla pro elektrické stroje, i když jste po mnohanásobném použití s elektrickým strojem dobe obeznámeni.** Nepozorné zacházení a jednání může během zlomků vteřiny vést k těžkým úrazům.

24.5 Použití a zacházení s elektrickým strojem

- a) **Elektrický stroj nikdy nepřetěžujte.** Pro svoji práci používejte elektrický stroj, který je pro

- ni určen. S vhodným elektrickým strojem pracujete v uvedeném výkonnostním pásmu lépe a bezpečněji.
- b) **Nikdy nepoužívejte elektrický stroj, jehož spínač je defektní.** Elektrický stroj, který se již nedá zapnout či vypnout, je nebezpečný a musí být opraven.
 - c) **Než začnete na stroji provádět seřizovací úkony, výměnu pracovních nástrojů nebo elektrický stroj odložíte, zásadně vždy nejdříve vytáhněte elektrickou vidlici ze zásuvky a/nebo odstraňte vyjímatelný akumulátor.** Toto bezpečnostní opatření zabrání jakémukoli nechtěnému naskočení elektrického stroje.
 - d) **Nepoužívané elektrické stroje skladujte mimo dosah dětí. Nikdy nedovoďte používat tento elektrický stroj žádným osobám, které nejsou s tímto elektrickým strojem obeznámeny a které si nepřečetly tyto pokyny a návody.** Elektrické stroje jsou nebezpečné v případě, že jsou používány nezkušenými osobami.
 - e) **Elektrické stroje a pracovní nástroje pečlivě ošetřujte.** Kontrolujte, zda pohyblivé díly stroje dokonale fungují a nezadrhávají se, zda jednotlivé součásti nejsou zlomené či jinak poškozené, že funkce elektrického stroje není negativně ovlivněna. Před zahájením práce s elektrickým strojem nechte poškozené díly opravit. Příčina mnoha úrazů spočívá ve špatné údržbě elektrických strojů.
 - f) **Řezné nástroje udržujte v čistém a správně naostřeném stavu.** Pečlivě ošetřované řezné nástroje s ostrými břity mají nižší sklon k zaklesnutí a jejich vedení při práci je snadnější.
 - g) **Elektrický stroj, používané nářadí a pracovní nástroje atd. používejte patřičně podle těchto pokynů a návodů. Zásadně přitom zohledněte také pracovní podmínky a práce naplánované k provedení.** Použití elektrických strojů k jinému než k předurčenému použití může vést k nebezpečným situacím.
 - h) **Udržujte rukojeti a plochy k uchopení v suchém, čistém stavu, bez oleje a tuků.** Kluzké rukojeti a plochy k uchopení nedovolují žádnou bezpečnou obsluhu a kontrolu elektrického stroje v nepředvídatelných situacích.

24.6 Použití a zacházení s akumulátorovým strojem

- a) **Nabíjení akumulátorů provádějte pouze výrobcem doporučenými nabíječkami.** Nabíječka, která je vhodná pro určitý druh akumulátorů, hrozí v případě použití s jinými akumulátory nebezpečí požáru.
- b) **V elektrických nástrojích používejte pouze pro ně předurčené akumulátory.** Při použití jiných akumulátorů může hrozit nebezpečí úrazu či požáru.
- c) **Akumulátor, který právě není používán, nepřechevátat v blízkosti kancelářských spícnátek, mincí, klíčů, hřebíků, šroubů a jiných kovových předmětů, které by mohly způsobit přemostění kontaktů.** Zkrat mezi kontakty akumulátoru může mít za následek popálení či požár.
- d) **Při nesprávném použití může z akumulátoru vytéct kapalina. Vyhněte se kontaktu s ní. Při náhodném kontaktu s kapalinou se ihned opláchnout vodou. Pokud by se kapalina dostala do očí, obraťte se navíc s žádostí o pomoc na lékaře.** Z akumulátoru vytékající kapalina může způsobit podráždění pokožky nebo popálení.
- e) **Nepoužívejte žádný poškozený nebo pozměněný akumulátor.** Poškozené nebo pozměněné akumulátory se mohou chovat nepředvídatelně a mohou vést k požáru, explozi nebo úrazům.
- f) **Nikdy nevystavujte akumulátor ohni nebo vysokým teplotám.** Oheň nebo teploty nad 130 °C (265 °F) mohou vyvolat explozi.
- g) **Dodržujte všechny pokyny a odkazy k nabíjení a nenabíjte akumulátor nebo akumulátorový stroj nikdy mimo v návodu k použití uvedeného tepelného pásma.** Falešné nabíjení nebo nabíjení mimo dovoleného tepelného pásma může akumulátor zničit a zvýšit nebezpečí požáru.

24.7 Servis

- a) **Elektrický stroj nechávejte opravovat pouze kvalifikovaným odborným personálem a pouze za použití originálních náhradních dílů.** Tím je zajištěno, že bezpečnost elektrického stroje zůstane zachována.
- b) **Neprovádějte nikdy údržbu poškozeného akumulátoru.** Veškeré údržbářské úkony na akumulátorech by měly být prováděny pouze výrobcem nebo zplnomocněnými servisními dílnami.

24.8 Bezpečnostní pokyny pro zahradní nůžky

Všeobecné bezpečnostní pokyny pro zahradní nůžky

- Zachovávejte patřičný odstup všech částí těla od nožů postřihové lišty. Nikdy se nesnažte odstraňovat při běžících nožích postřihové lišty odřezaný materiál nebo přidržovat materiál určený k odříznutí. Nože se po vypnutí spínače pohybují ještě dále. Krátce trvající momentální nepozornost při používání zahradních nůžek může vést k těžkým úrazům.**
- Zahradní nůžky držte při přenášení za rukojeť s vypnutými, nepohyblivými se noži postřihové lišty a dbejte na to, aby spínač nebyl aktivován. Správné nošení zahradních nůžek snižuje nebezpečí náhodného uvedení do provozu, a tím způsobeného poranění noží.**
- Při přípravě nebo skladování zahradních nůžek nasuňte vždy přes nože ochranný kryt. Odborné zacházení se zahradními nůžkami snižuje nebezpečí úrazů noží postřihové lišty.**
- Než budete odstraňovat zaklesnuté odřezky nebo provádět údržbu stroje, zajistíte, aby všechny spínače byly vypnuté a akumulátor byl buď vyjmutý, nebo vypnutý. Nenadále spuštění zahradních nůžek při odstraňování zaklesnutých odřezků může vést k závažným úrazům.**
- Zahradní nůžky držte jen za izolované plochy rukojetí, protože nože postřihové lišty mohou narazit na skrytá elektrická vedení. Kontakt nožů s kabelem pod napětím může přivést napětí také na kovové části stroje, a v důsledku toho způsobit úraz elektrickým proudem.**
- Zajistíte, aby pásmo postřihu bylo bez jakýchkoli síťových vedení. Kabely se mohou skrývat v živých plotech a keřích a být pak nedopatřením noží naříznuty.**
- Nikdy nepoužívejte zahradní nůžky za špatného počasí, zejména když hrozí bouřky. Tím se snižuje nebezpečí zasažení bleskem.**

24.9 Příkladné bezpečnostní pokyny pro zahradní nůžky s prodlouženým dosahem

- Snižte nebezpečí smrti zásahem elektrického proudu tím, že nikdy nebudete**

zahradní nůžky s prodlouženým dosahem používat v blízkosti elektrických kabelů.

Dotyk elektrických kabelů nebo používání stroje v jejich blízkosti může způsobit těžké úrazy nebo smrt zásahem elektrického proudu.

- Zahradní nůžky s prodlouženým dosahem obsluhujte vždy zásadně oběma rukama. Zahradní nůžky s prodlouženým dosahem držte oběma rukama, zabrání se tím ztrátě kontroly nad strojem.**
- Noste ochranu hlavy při práci se zahradními nůžkami s prodlouženým dosahem ve výšce nad hlavou. Odřezky padající shora mohou vést k těžkým úrazům.**

Tartalomjegyzék

1	Előszó.....	154
2	Erre a használati útmutatóra vonatkozó információk.....	155
3	Áttekintés.....	155
4	Biztonsági tudnivalók.....	156
5	A sövényvágó felkészítése használatra..	162
6	Akku töltés és LED-ek.....	162
7	A sövényvágó összeszerelése.....	162
8	Az akku behelyezése és kivevése.....	163
9	A sövényvágó bekapcsolása és kikapcsolása.....	163
10	A sövényvágó és az akkumulátor vizsgálata.....	164
11	Munkavégzés a sövényvágóval.....	164
12	Munka után.....	166
13	Szállítás.....	166
14	Tárolás.....	166
15	Tisztítás.....	167
16	Karbantartás.....	167
17	Javítás.....	168
18	Hibaelhárítás.....	168
19	Műszaki adatok.....	169
20	Pótalkatrészek és tartozékok.....	170
21	Ártalmatlanítás.....	170
22	EK Megfelelőségi nyilatkozat.....	170
23	A gyártó UK/CA megfelelőségi nyilatkozata.....	170
24	Általános biztonsági előírások az elektromos szerszámokhoz.....	171

1 Előszó

Tisztelt Vásárlónk!

Örömkre szolgál, hogy STIHL-termék mellett döntött. Termékeink fejlesztése és gyártása csúcsmínőségben történik, ügyfeleink szükségle-

www.stihl.com



0458-816-9801-A



0458-816-9801-A